

viscom
LEDS & FRAMES ●●●

CATÁLOGO PERFILES



ÍNDICE

1. Perfiles Led	5	2.3 Perfiles arquitectónicos interior/exterior	46
1.2 Perfiles de superficie	6	• VC	46
• LFRAME MINI	7	• VKTN	48
• LFRAME 7S	8	• KP	50
• LFRAME 15S	9	• KPP	52
• LFRAME 23S	10	3.TXFRAME VISCOM – Interior – Perfiles Textil	55
• LFRAME 35S	11	3.1 Marcos textiles	56
1.3 Perfiles empotrables	12	A una cara	57
• LFRAME 7E	13	• TXFRAME 30	57
• LFRAME 15E	14	3.2 .CAJAS DE LUZ LED	58
• LFRAME 35E	15	A una cara	59
• LFRAME T50E	16	• TXFRAME 50	59
• LFRAME T70E	17	• TXFRAME 80	60
1.4 Perfiles esquineros	18	A doble cara	61
• LFRAME 45	19	• TXFRAME 100D	61
1.5 Perfiles redondos	20	4. IC – Interior – Perfiles Textil	63
• LFRAME TB	21	4.1 MARCOS TEXTILES	64
1.6 Suelos y escalones	22	A una cara	65
• LFRAME S26	23	• IC15	65
• LFRAME E60	24	• IC25	66
1.7 Paredes y zócalos	26	• MULTI 34	67
• LFRAME P40	27	A doble cara	68
• LFRAME P70	28	• ICD44	68
• LFRAME Z70	29	• ICD80	69
1.8 Especiales	30	4.2 CAJAS DE LUZ LED	70
• LFRAME C45	31	A una cara	71
1.9 Estancos	32	• IC50	71
• LFRAME W18	33	• IC90	72
2.1 Perfiles estructurales	36	• IC120	73
• VKT+	36	A doble cara	74
• VKT	38	• ICD100	74
2.2 Perfiles Luminosos	40	3D	76
• VKPPS SLIM	40	• IC 3D	76
• VKPPS	42	Stands	77
• VKPPSD	44	• IC STANDS	77
2.CRYSTAL- Interior y exterior- Perfiles Lona	35		



PERFILES LED

PERFILES DE SUPERFICIE

PERFILES EMPOTRABLES

PERFILES ESQUINEROS

PERFILES REDONDOS

SUELOS Y ESCALONES

PAREDES Y ZÓCALOS

ESPECIALES

ESTANCOS



PERFILES DE SUPERFICIE

LFRAME MINI



OPCIONES DE ACABADO



FORMATO: 2 m

ESQUEMA DE MONTAJE



DIFUSOR

TAPAS



MODELO	DIFUSOR	TAPAS	ACCESORIOS
LFRAME MINI Aluminio	Difusor curvo opal LFRAME MINI2	TAPA A MINI Tapa final sin agujero	Clip MINI
LFRAME MINIB Blanco	Difusor transparente LFRAME MINI2T	TAPA C MINI Tapa final con agujero	
LFRAMEMININ Negro			

PERFILES DE SUPERFICIE LFRAME MINI



PERFILES DE SUPERFICIE
LFRAME 7S

LFRAME 7S



OPCIONES DE ACABADO



FORMATO: 2 m

ESQUEMA DE MONTAJE

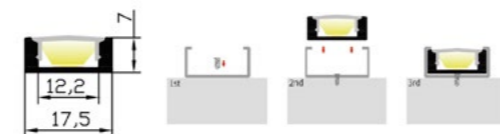

DIFUSOR



TAPAS



CLIP



MODELO	DIFUSOR	TAPAS	ACCESORIOS
LFRAME 7S Aluminio	LFRAME 7S2 Difusor curvo opal	TAPA A7S Tapa final sin agujero	Clip 7S
LFRAME 7SB Blanco	LFRAME 7S2 Difusor transparente	TAPA C7S Tapa final con agujero	Clip Metálico
LFRAME 7SN Negro			

LFRAME 15S



OPCIONES DE ACABADO



FORMATO: 2 m

ESQUEMA DE MONTAJE



DIFUSOR



TAPAS



CLIP



MODELO	DIFUSOR	TAPAS	ACCESORIOS
LFRAME 15S Aluminio	LFRAME 15S2 Difusor curvo opal	TAPA A 15S Tapa final sin agujero	Clip 15S Clip Metálico
LFRAME 15SB Blanco	LFRAME 15S2T Difusor transparente	TAPA C 15S Tapa final con agujero	
LFRAME 15SN Negro			

PERFILES DE SUPERFICIE
LFRAME 15S



PERFILES DE SUPERFICIE
LFRAME 23S

LFRAME 23S



OPCIONES DE ACABADO



FORMATO: 2 m

ESQUEMA DE MONTAJE



DIFUSOR



TAPAS



CLIP



MODELO	DIFUSOR	TAPAS	ACCESORIOS
LFRAME 23S Aluminio	Difusor opal LFRAME23S2	TAPA A 23S Tapa final sin agujero	Clip 23S
LFRAME 23SB Blanco	Difusor transparente LFRAME23S2T	TAPA C 23S Tapa final con agujero	
LFRAME 23SN Negro			

LFRAME 35S



OPCIONES DE ACABADO



FORMATO: 2 m

ESQUEMA DE MONTAJE

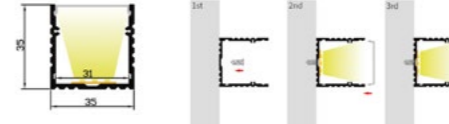

DIFUSOR



TAPAS



MODELO	DIFUSOR	TAPAS	ACCESORIOS
LFRAME 35S Aluminio	LFRAME 35S2 Difusor curvo opal	TAPA A 35S Tapa final sin agujero	Clip 35S Clip Metálico
LFRAME 35SB Blanco	LFRAME 35S2T Difusor transparente	TAPA C 35S Tapa final con agujero	
LFRAME 35SN Negro			

PERFILES DE SUPERFICIE
LFRAME 35S





PERFILES EMPOTRABLES

LFRAME 7E



OPCIONES DE ACABADO

Plata Negro Blanco

FORMATO: 2 m

ESQUEMA DE MONTAJE

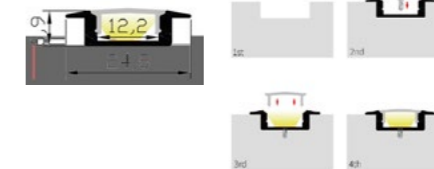

DIFUSOR



TAPAS



MODELO	DIFUSOR	TAPAS	ACCESORIOS
LFRAME 7E Aluminio	LFRAME 7E2 Difusor curvo opal	TAPAC 7E Tapa final sin agujero	Clip 7E
LFRAME 7EB Blanco	LFRAME 7E2T Difusor transparente	TAPAA 7E Tapa final con agujero	
LFRAME 7SN Negro			

PERFILES EMPOTRABLES LFRAME 7E



PERFILES EMPOTRABLES
LFRAME 15E

LFRAME 15E



OPCIONES DE ACABADO



FORMATO: 2 m

ESQUEMA DE MONTAJE

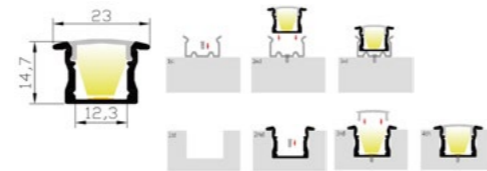

DIFUSOR



TAPAS



CLIP



MODELO	DIFUSOR	TAPAS	ACCESORIOS
LFRAME 15E Aluminio	Difusor opal LFRAME 15E2	TAPA A 15E Tapa final sin agujero	Clip 15E Clip metálico
LFRAME 15EB Blanco	Difusor transparente LFRAME 15E2T	TAPA C 15E Tapa final con agujero	
LFRAME 15EN Negro			

LFRAME 35E



OPCIONES DE ACABADO



FORMATO: 2 m

ESQUEMA DE MONTAJE

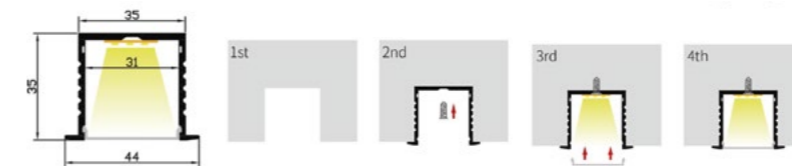

MODELO	DIFUSOR	TAPAS	ACCESORIOS
LFRAME 35E Aluminio	LFRAME 35E Difusor blanco opal	TAPA 35E Tapa final sin agujero	Clip 35E Clip metálico
	LFRAME 35E2T Difusor transparente	TAPAC 35E Tapa final con agujero	

PERFILES EMPOTRABLES
LFRAME 35E

PERFILES EMPOTRABLES
LFRAME T50E

LFRAME T50E

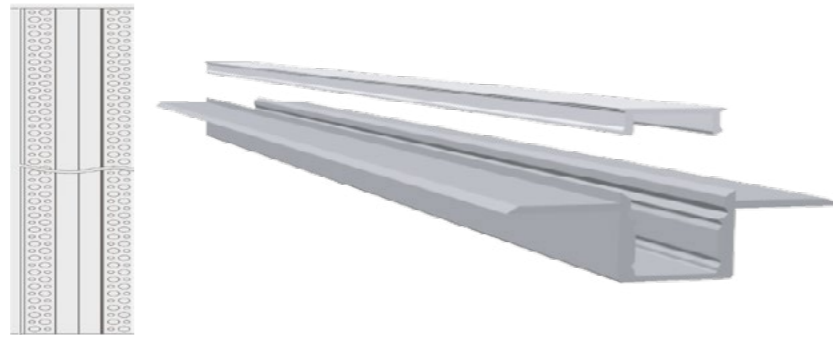

OPCIONES DE ACABADO



FORMATO: 2 m

DIFUSOR



TAPAS



ESQUEMA DE MONTAJE

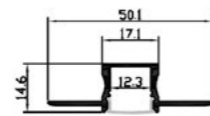

MODELO	DIFUSOR	TAPAS	ACCESORIOS
LFRAME T50E Aluminio	Difusor opal LFRAME T50E2	TAPA A T50E Tapa final sin agujero	Clip T50E Clip metálico
LFRAME T50EB Blanco	Difusor transparente LFRAME T50E2T	TAPA C T50E Tapa final con agujero	
LFRAME T50EN Negro			

LFRAME T70E

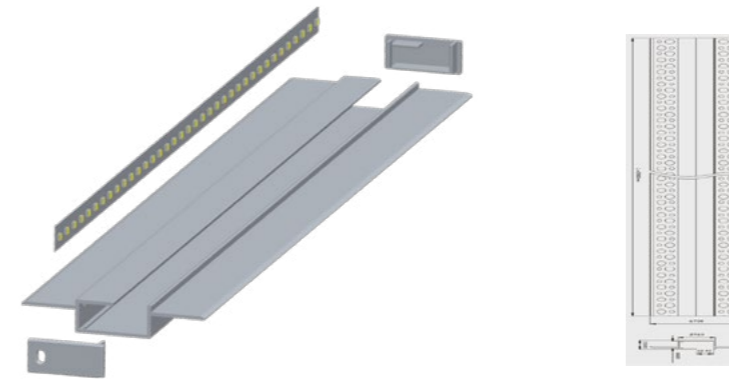

OPCIONES DE ACABADO



FORMATO: 2 m

TAPAS



ESQUEMA DE MONTAJE

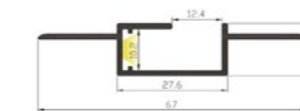

MODELO	DIFUSOR	TAPAS	ACCESORIOS
LFRAME T70E Aluminio	Difusor opal LFRAME T70E2	TAPA A T70E Tapa final sin agujero	Clip T70E Clip metálico
LFRAME T70EB Blanco	Difusor transparente LFRAME T70E2T	TAPA C T70E Tapa final con agujero	
LFRAME T70EN Negro			

PERFILES EMPOTRABLES
LFRAME T70E





PERFILES ESQUINEROS

LFRAME 45



OPCIONES DE ACABADO



FORMATO: 2 m

ESQUEMA DE MONTAJE

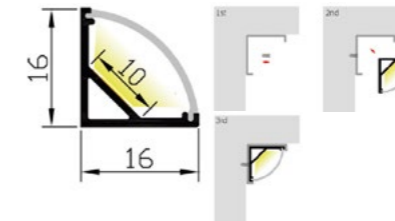

DIFUSOR



TAPAS



CLIP



MODELO	DIFUSOR	TAPAS	ACCESORIOS
LFRAME 45 Aluminio	Difusor opal LFRAME 452	TAPA A 45 Tapa final sin agujero	Clip 45 Clip metálico
LFRAME 45B Blanco	Difusor transparente LFRAME 452T	TAPA C 45 Tapa final con agujero	
LFRAME 45N Negro			

PERFILES ESQUINEROS LFRAME 45





PERFILES REDONDOS

LFRAME TB



OPCIONES DE ACABADO



FORMATO: 2 m

ESQUEMA DE MONTAJE

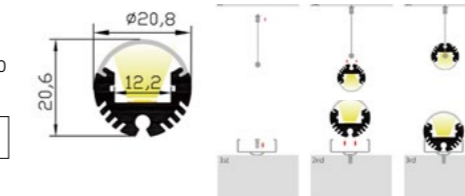

DIFUSOR



TAPAS



OTROS



MODELO	DIFUSOR	TAPAS	ACCESORIOS
LFRAME TB Aluminio	Difusor opal LFRAME TB 2	TAPA A TB Tapa final sin agujero	Clip TB Clip metálico
LFRAME TB B Blanco	Difusor transparente LFRAME TB 2T	TAPA C TB Tapa final con agujero	
LFRAME TB N Negro			

PERFILES REDONDOS LFRAME TB





SUELOS Y ESCALONES

LFRAME S26



Para IP65

OPCIONES DE ACABADO

Plata Negro Blanco

FORMATO: 2 m

DIFUSOR



TAPAS

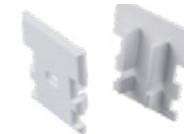

ESQUEMA DE MONTAJE

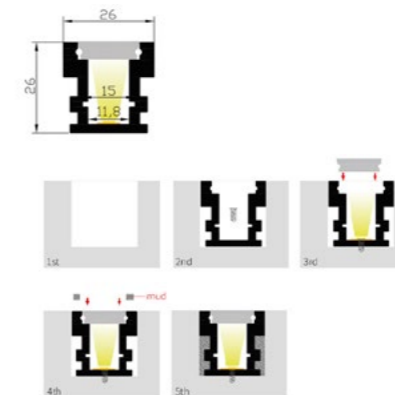

MODELO	DIFUSOR	TAPAS	ACCESORIOS
LFRAME S26 Aluminio	Difusor opal LFRAME S26 2	TAPA A S26 Tapa final sin agujero	Clip S26 Clip metálico
LFRAME S26 B Blanco	Difusor transparente LFRAME S26 2T	TAPA C S26 Tapa final con agujero	
LFRAME S26 N Negro			

SUELOS Y ESCALONES LFRAME S26

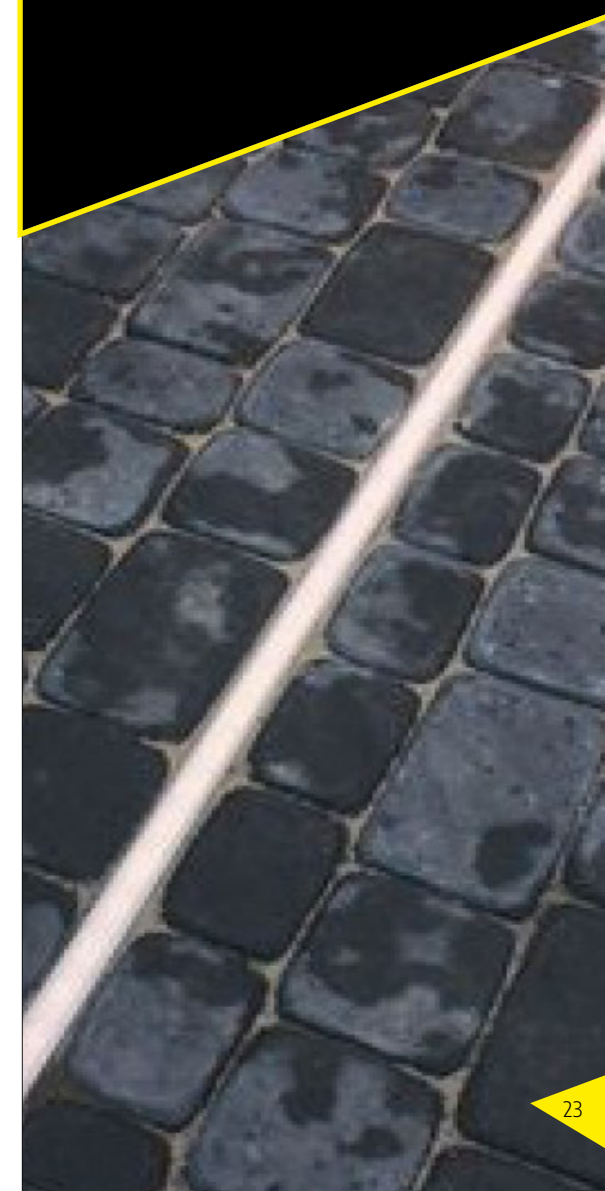

LFRAME E60



OPCIONES DE ACABADO



FORMATO: 2 m

ESQUEMA DE MONTAJE

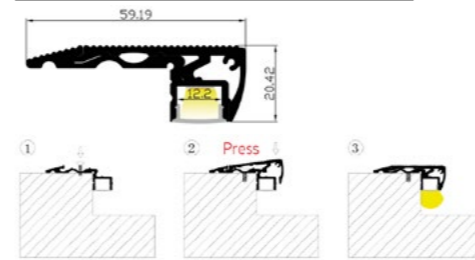

DIFUSOR

TAPAS



MODELO	DIFUSOR	TAPAS	ACCESORIOS
LFRAME E60 Aluminio	Difusor opal LFRAME E602	TAPA A E60 Tapa final sin agujero	Clip E60 Clip metálico
LFRAME E60B Blanco	Difusor transparente LFRAME E60T	TAPA C TE60 Tapa final con agujero	
LFRAME E60N Negro			





PAREDES Y ZÓCALOS

LFRAME P40



OPCIONES DE ACABADO

Plata
 Negro
 Blanco

FORMATO: 2 m

ESQUEMA DE MONTAJE

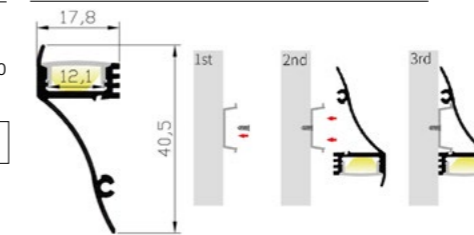

DIFUSOR



TAPAS



CLIP



MODELO	DIFUSOR	TAPAS	ACCESORIOS
LFRAME P40 Aluminio	Difusor opal LFRAME P40 2	TAPA A P40 Tapa final sin agujero	Clip P40 Clip metálico
LFRAME P40 B Blanco	Difusor transparente LFRAME P40 2T	TAPA C P40 Tapa final con agujero	
LFRAME P40 N Negro			

PAREDES Y ZÓCALOS LFRAME P40



PAREDES Y ZÓCALOS
LFRAME P70

LFRAME P70



OPCIONES DE ACABADO



FORMATO: 2 m

ESQUEMA DE MONTAJE

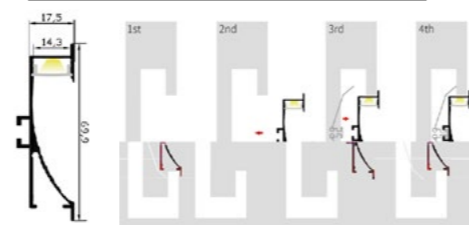

DIFUSOR



TAPAS



CLIP



MODELO	DIFUSOR	TAPAS	ACCESORIOS
LFRAME P70 Aluminio	Difusor opal LFRAME P702	TAPA A P70 Tapa final sin agujero	Clip P70 Clip metálico
LFRAME P70B Blanco	Difusor transparente LFRAME P702T	TAPA C P70 Tapa final con agujero	
LFRAME P70N Negro			

LFRAME Z70



OPCIONES DE ACABADO



FORMATO: 2 m

ESQUEMA DE MONTAJE

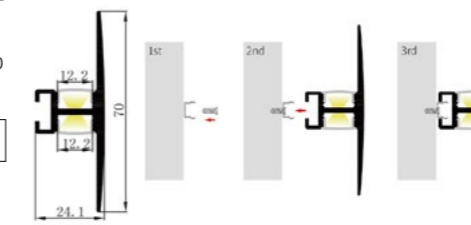

DIFUSOR



TAPAS



CLIP



MODELO	DIFUSOR	TAPAS	ACCESORIOS
LFRAME Z70 Aluminio	Difusor opal LFRAME Z70 2	TAPA A Z70 Tapa final sin agujero	Clip Z70 Clip metálico
LFRAME Z70 B Blanco	Difusor transparente LFRAME Z70 2T	TAPA C Z70 Tapa final con agujero	
LFRAME Z70 N Negro			

PAREDES Y ZÓCALOS
LFRAME Z70

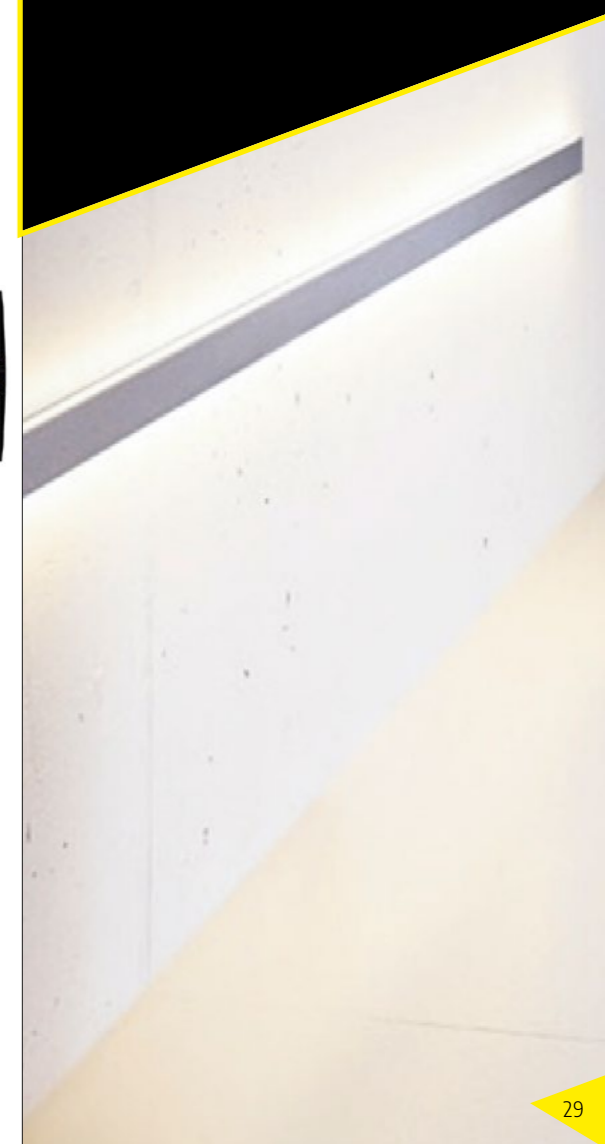



ESPECIALES

LFRAME C45

ESPECIALES LFRAME C45



OPCIONES DE ACABADO

Plata Negro Blanco

FORMATO: 2 m

ESQUEMA DE MONTAJE

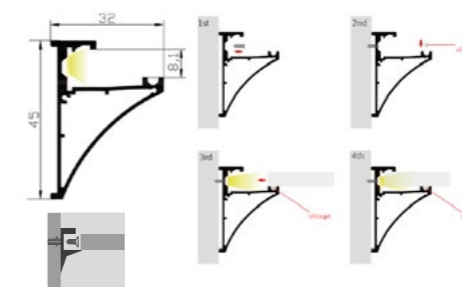

DIFUSOR



OTROS



MODELO	DIFUSOR	TAPAS	ACCESORIOS
LFRAME C45 Aluminio	Difusor opal LFRAME C45 2	TAPA A C45 Tapa final sin agujero	Clip C45 Clip metálico
LFRAME C45 B Blanco	Difusor transparente LFRAME C45 2T	TAPA C C45 Tapa final con agujero	
LFRAME C45 N Negro			



ESTANCOS

LFRAME W18



OPCIONES DE ACABADO



FORMATO: 2 m

ESQUEMA DE MONTAJE

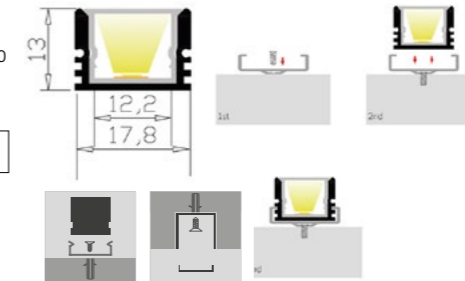

TAPAS

CLIP

DISIPADOR DE CALOR

DIFUSOR PC



MODELO	DIFUSOR	TAPAS	ACCESORIOS
LFRAME W18 Aluminio	Difusor opal LFRAME W18 2	TAPA A W18 Tapa final sin agujero	Clip W18 Clip metálico
LFRAME W18 B Blanco	Difusor transparente LFRAME W18 2T	TAPA C W18 Tapa final con agujero	
LFRAME W18 N Negro			

ESTANCOS LFRAME W18

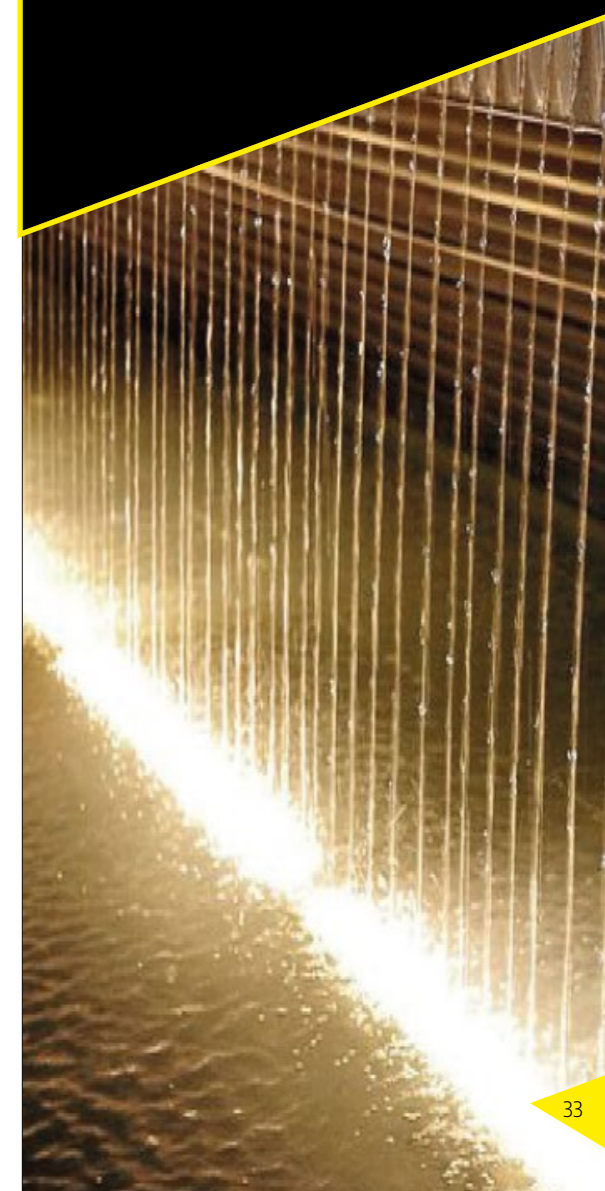



CRYSTAL

Interior y exterior
Perfiles Lona

PERFILES ESTRUCTURALES
PERFILES LUMINOSOS
PERFILES ARQUITECTÓNICOS INTERIOR/EXTERIOR

VKT+

El KT + se diferencia del KT por sus 6 ranuras de tensión distribuidas en 4 lados. Su mayor dimensión la hace aún más resistente. Será tu aliado para la comunicación, especialmente en exteriores en gran formato (> 5 m para el lado más pequeño). Tiene la opción de recortar en la parte delantera, lateral o trasera, según tus necesidades de marcos de pared completa o estructuras independientes. Sus múltiples ranuras permiten mostrar dos lienzos simultáneamente, uno efímero y otro permanente.

OPCIONES DE ACABADO



FORMATO: 3,5 m

ESQUEMA

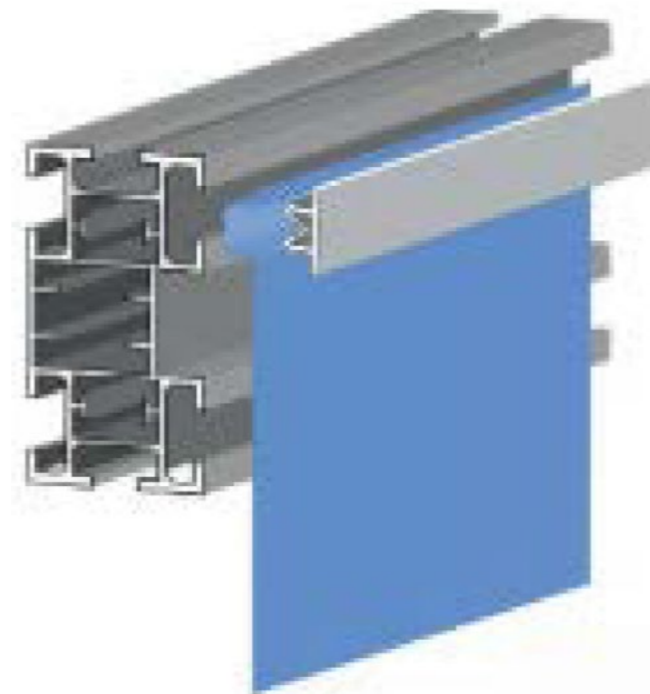
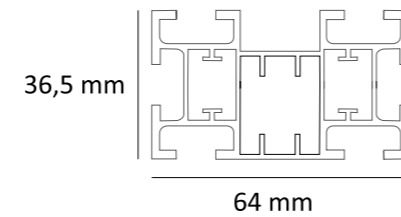

ACCESORIOS

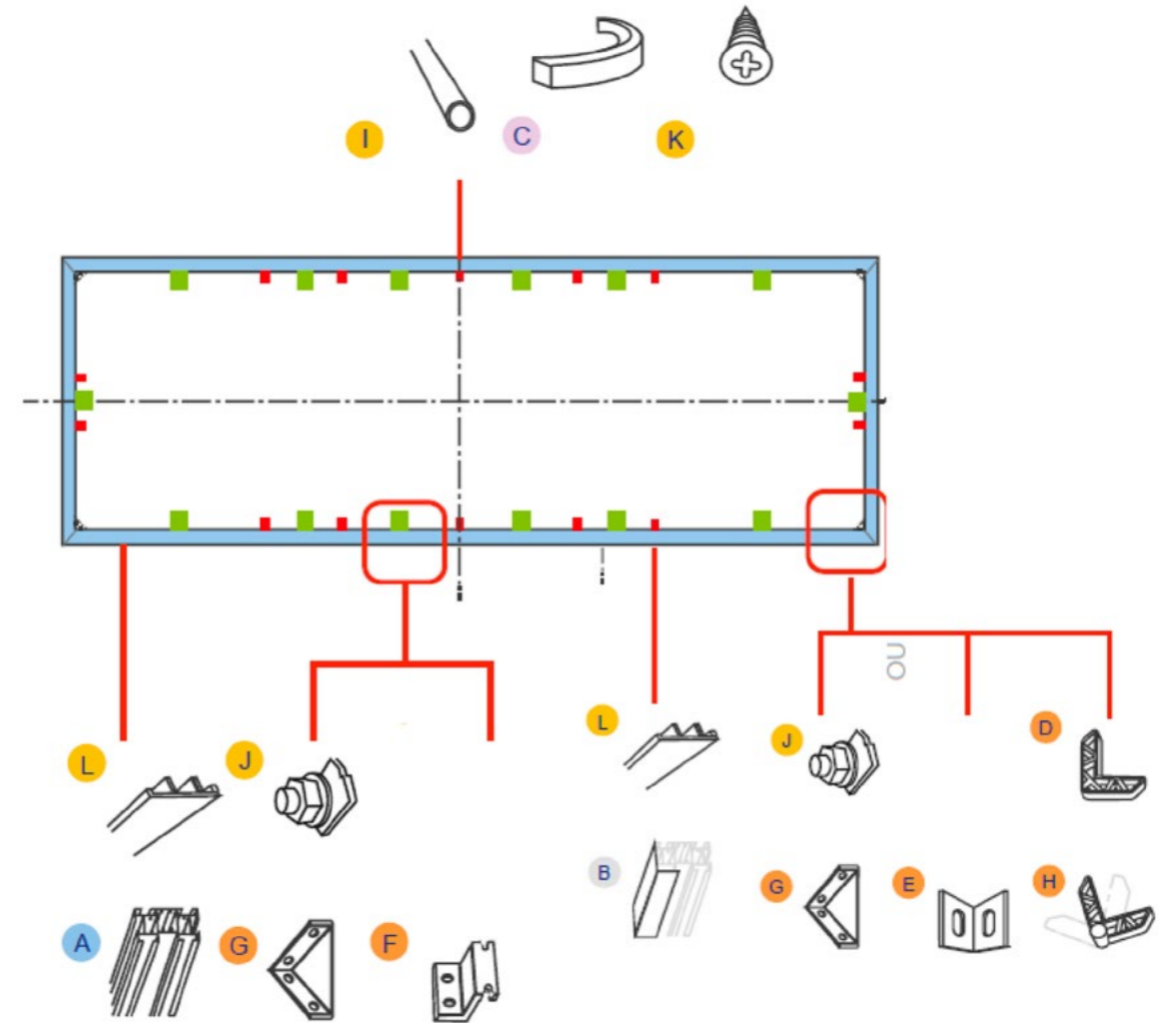

ACCESORIO	A	B	C	D	E	F	G	H	I	J	K	L
REFERENCIA	KT+	L25	JUNQ-EXT	ESC-ABS	ESC-EQ	ESC-KT+BASE	ESC-KT+MUR	ESC-ABS-ART	ESC-TU10	TRON-KT+	TORNILLO	TAPA METAL

VKT

Para la comunicación de gran formato y el revestimiento de fachadas, el KT con doble ranura es resistente y liso en 3 lados. Permite marcos grandes, <5 m para el lado más pequeño. Compacto y ligero, se puede montar fácilmente para realizar tabiques o marcos autoportantes de doble cara. Se puede doblar en plano y se puede utilizar para revestir superficies convexas. Los junquillos de tensión y los tornillos de fijación se pueden enmascarar con un ángulo de hierro o una tapa de acabado, pintado bajo pedido.

OPCIONES DE ACABADO

Plata  Opción colores RAL

FORMATO: 3,5 m

ESQUEMA

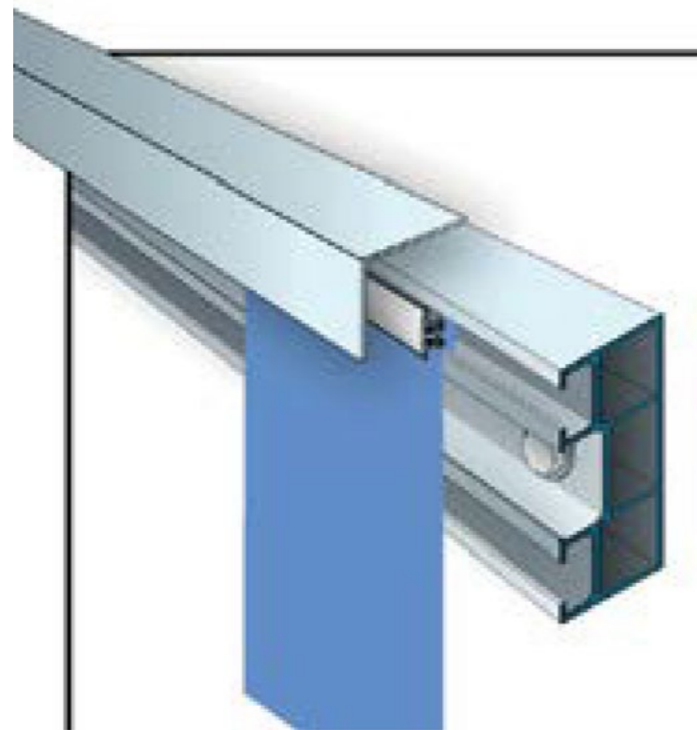

ACCESORIOS

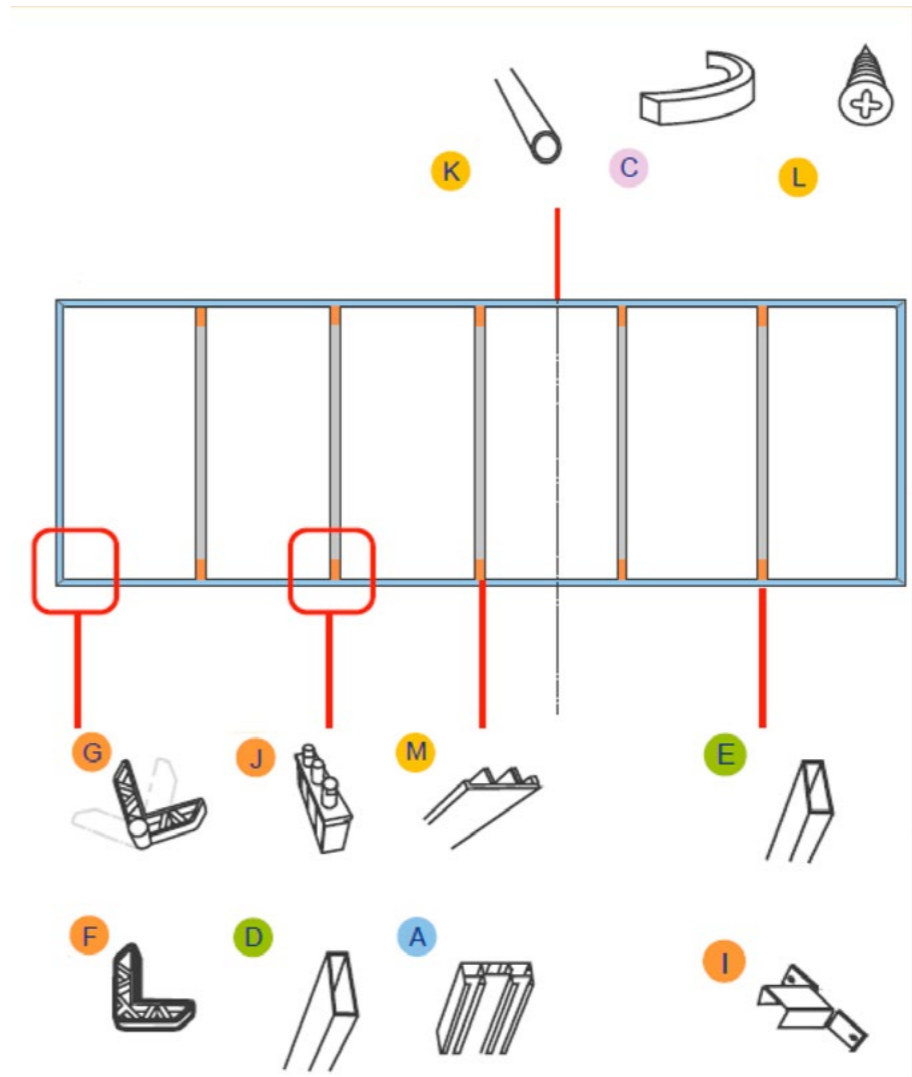

ACCESORIO	A	B	C	D	E	F	G	I	J	K	L
REFERENCIA	VKT	L25	JUNQ EXT	TRAV-SX50	TRAVSX30	ESC-ABS	ESC-ABS-ART	JOINER SX30	JOINER SX50	EMP-TU10	TORNILLO

PERFILES LUMINOSOS VKPPS SLIM

VKPPS SLIM

Para un marco más pequeño, opta por la delicadeza del KPPS-Slim. Su relieve de tan solo 83 mm permite un pequeño desplazamiento o permite empotrar la caja en nichos poco profundos. La tecnología LED de alta gama con bajo consumo energético, garantizada por 5 años, proporciona unos rótulos espectaculares.

OPCIONES DE ACABADO

Plata  Opción colores RAL

FORMATO: 3,5 m

ESQUEMA

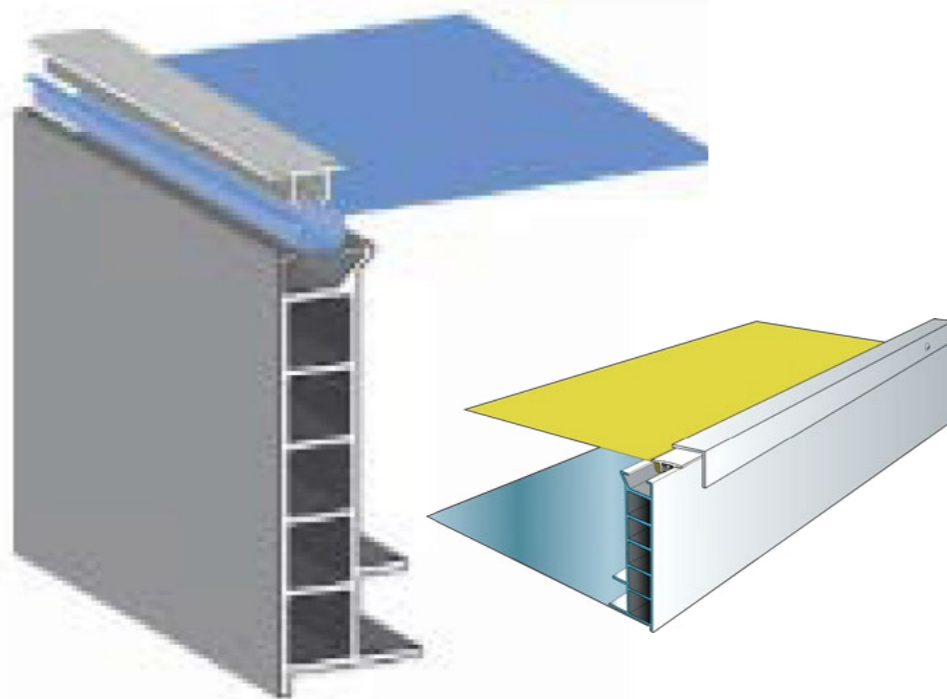
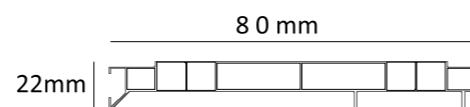

ACCESORIOS

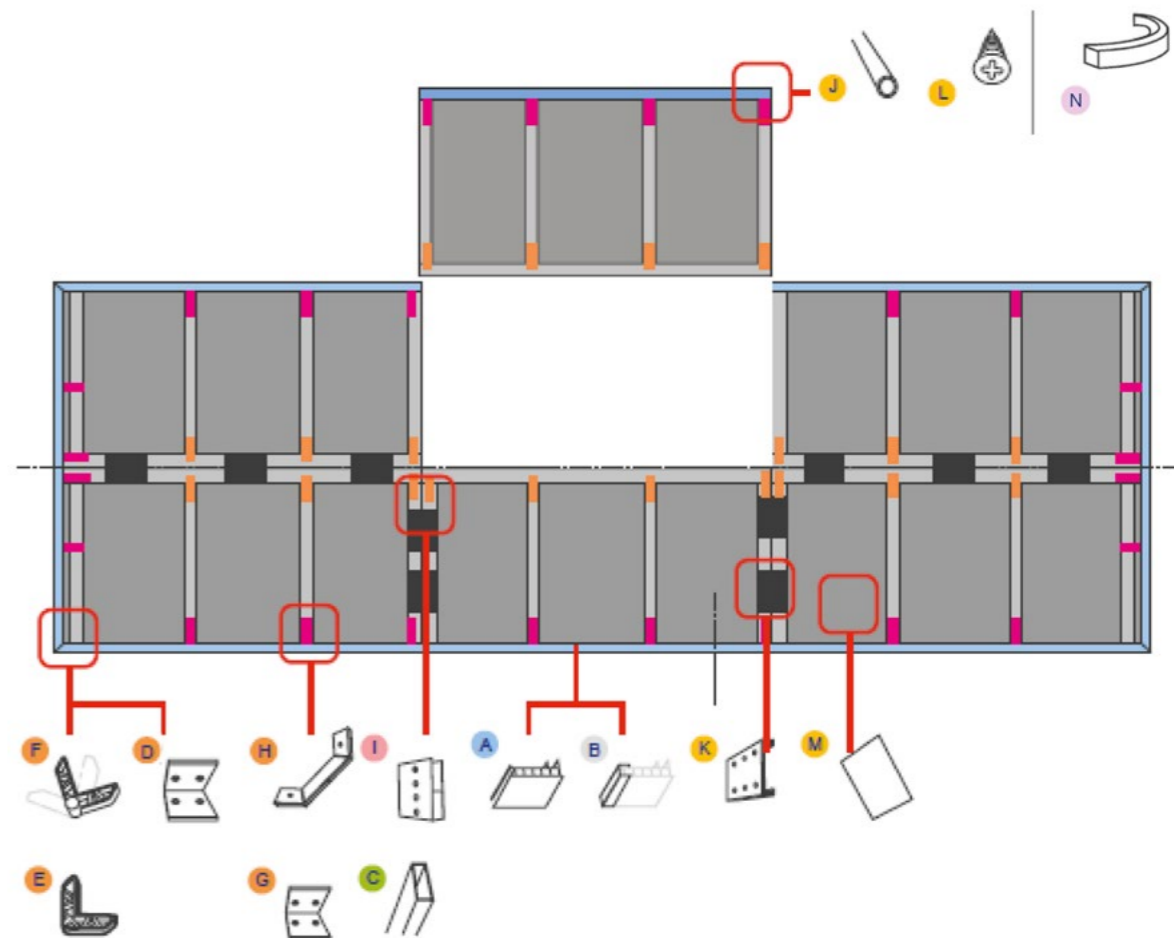

ACCESORIO	A	B	C	D	E	F	G	H	I	J	K	L	M	N
REFERENCIA	VKPPS SLIM	L25	TRAV-SX30	ESC-EQ120	ESC-ABS-2	ESC-ABS2 -ART	ESC-EQ	ESC-EQERA	JOINE SSX30	EMP-TU12	FIX50	TORNILLO	TRASERA	JUNQ-EXT/ JUNQ-INT

PERFILES LUMINOSOS
VKPPS

VKPPS

Ideal para tus rótulos luminosos personalizados, su diseño modular facilita el transporte y la instalación. Fijado sobre un soporte o empotrado, el KPPS de 160 mm tiene un recorte de la cara frontal. Los LED de alta gama con bajo consumo energético, garantizados por 5 años, proporcionan una iluminación eficiente, duradera y uniforme. Crea la atmósfera perfecta con LED regulables. Su ángulo de cobertura proporcionará un acabado más elegante. Atrévete a tomar forma con este perfil flexible.

OPCIONES DE ACABADO



FORMATO: 3,5 m

ESQUEMA

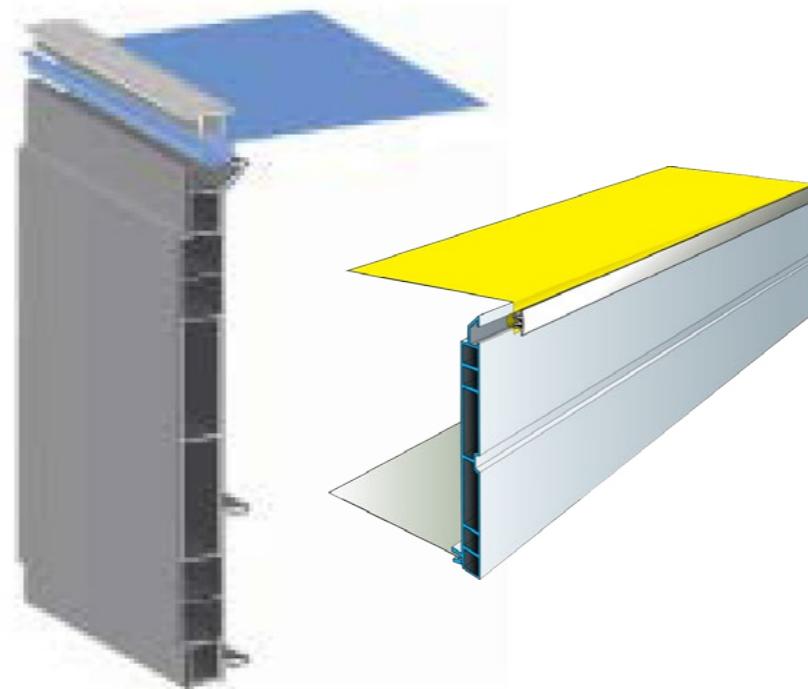
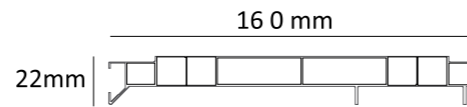

ACCESORIOS

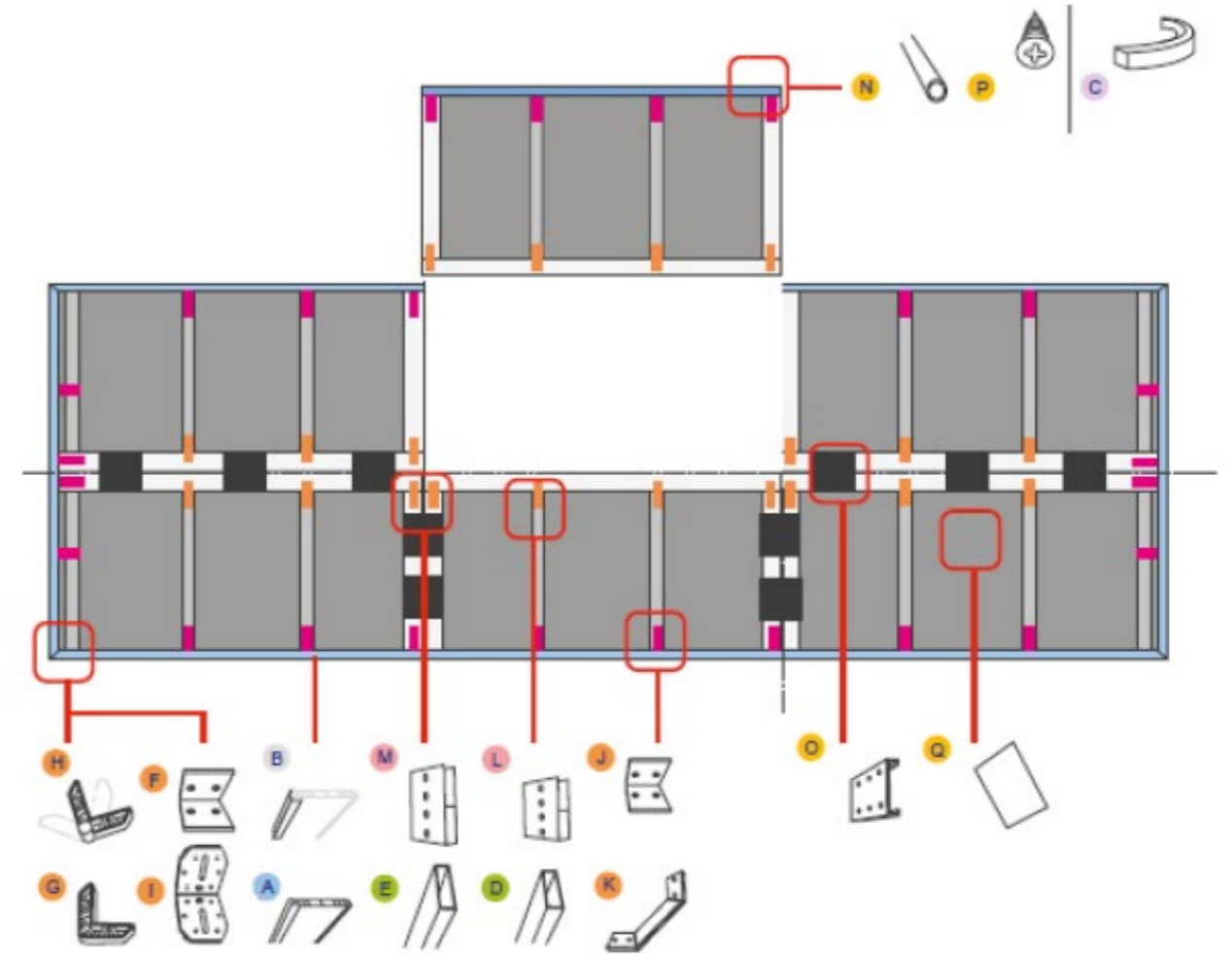

ACCESORIO	A	B	C	D	E	F	G	H	I	J	K	L	M	N	O	P	Q
REFERENCIA	VKPPS	L25	JUNQ-EXT/ JUNQ-INT	TRAV SX30	TRAV SX50	ESC- EQ120	ESC- ABS	ESC-ABS- ART	ESC-ART- EQ	ESC-EQ	ESC- EQUERA	JOINERS SX30	JOINER SS0	EMP- TU10	FIX50	TORNILLO	TRASERA

PERFILES LUMINOSOS
VKPPSD

VKPPSD

El perfil KPPS-DF está especialmente diseñado para cajas de doble cara o banderolas. Elije varias formas como cuadrados, rectángulos, círculos, etc. Equipado con la denominada iluminación periférica LED perimetral, este perfil de 190 mm tiene dos ranuras de tensión en el borde, no visibles desde el frente.

OPCIONES DE ACABADO

Plata  Opción colores RAL

FORMATO: 3,5 m

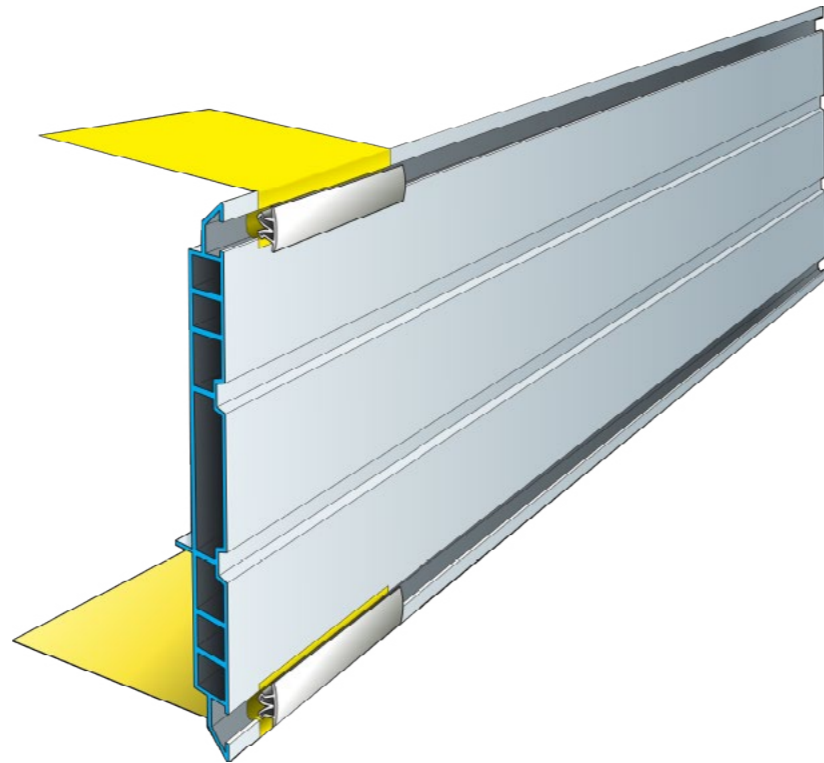

ACCESORIOS

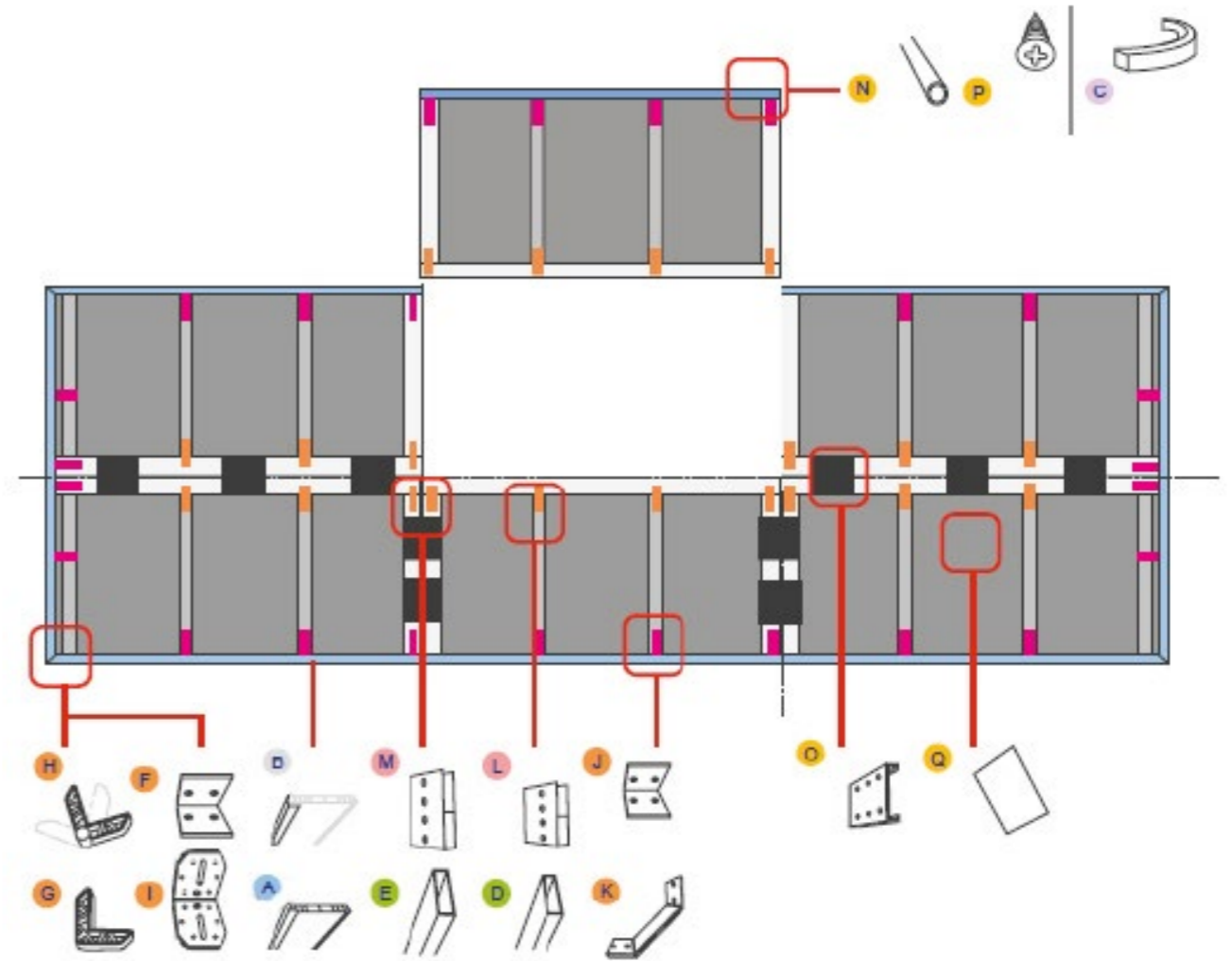

ACCESORIO	A	B	C	D	E	F	G	H	I	J	K	L	M	N	O	P	Q
REFERENCIA	VKPPSD	L25	JUNQ-EXT/ JUNQ-INT	TRAV SX30	TRAV SX50	ESC- EQ120	ESC- ABS	ESC-ABS- ART	ESC-ART- EQ	ESC-EQ	ESC- EQUERA	JOINERS SX30	JOINER SS0	EMP TU10	FIX50	TORNILLO	TRASERA

VC

VC como complementario! En interior, el perfil VC, gracias a su surco inclinado a 45 grados y combinado con el VKTN, permite proyectar ángulos de 90 grados; puedes doblarlo a mano. El VC también puede transformar una caja de luz hecha de VKPPS de una cara en una caja de doble cara y doble cara. En el caso de una caja redondeada, es mejor utilizar VKTN para garantizar una flexión más armoniosa. En resumen, para marcos a una cara o para adaptar cualquier superficie, este es tu perfil.

OPCIONES DE ACABADO



FORMATO: 3,5 m

ESQUEMA

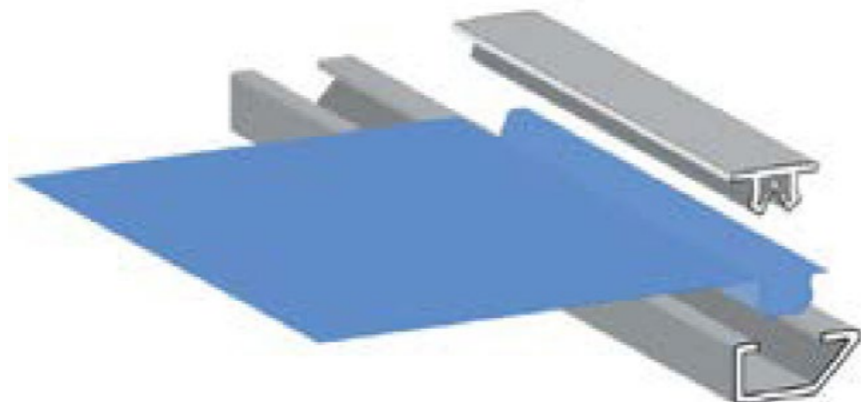
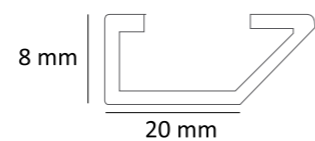

ACCESORIOS

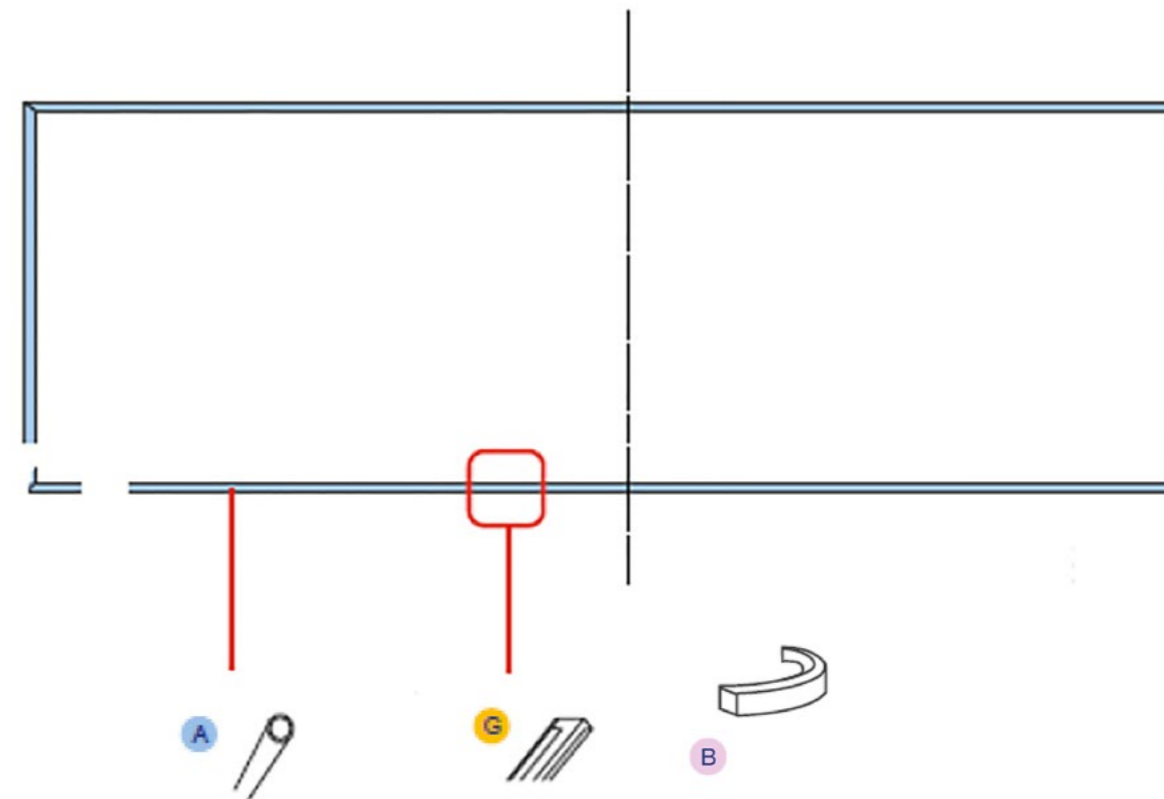

ACCESORIO	A	B	G
REFERENCIA	VC	JUNQ-EXT/JUNQ-INT	EMP-TU10

VKTN

El VKTN es un pequeño perfil destinado a uso interior, conveniente para disponer un área que no exceda los 24 metros cuadrados, fijándolo directamente a un soporte rígido o alrededor de una pared. El VKTN tiene la ventaja de desplazar la lona 22 mm del soporte, lo que permite corregir irregularidades de la pared o desviar determinados elementos técnicos. Este perfil permite recortar el lienzo en la cara frontal o en el lateral, de forma menos visible y se puede doblar manualmente.

OPCIONES DE ACABADO



FORMATO: 3,5 m

ESQUEMA

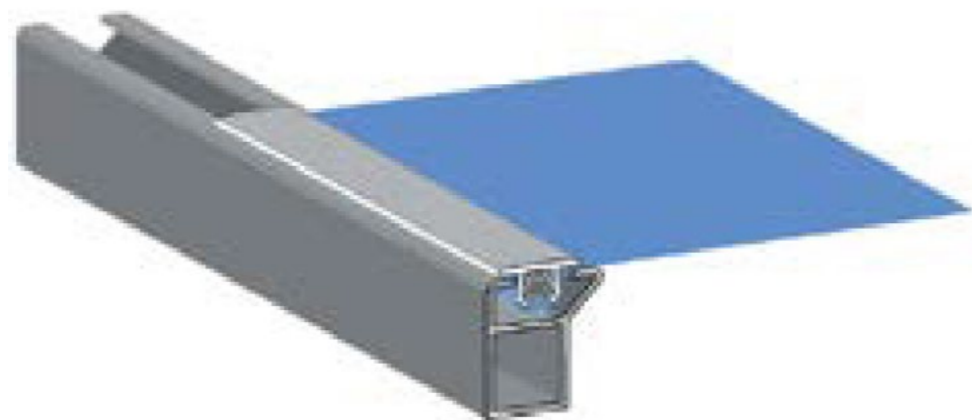
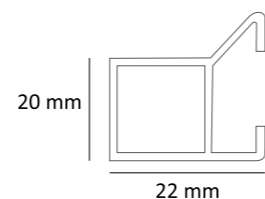

ACCESORIOS

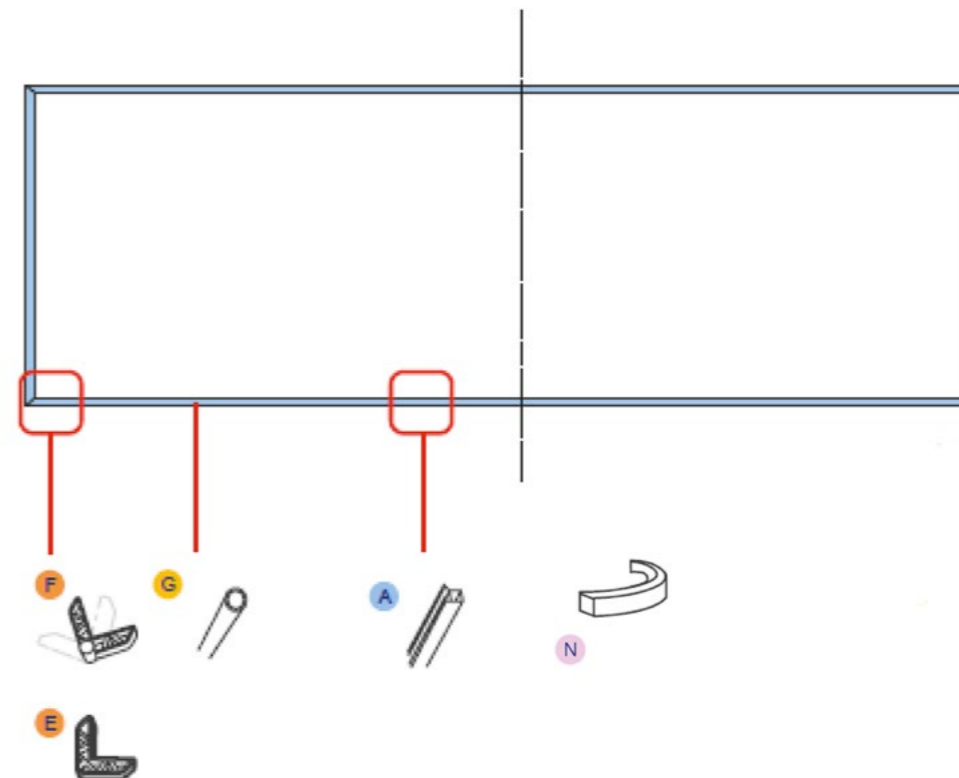

ACCESORIO	A	E	F	G	N
REFERENCIA	VKTN	ESC-ABS	ESC-ART	EMP-TUBW	JUNQ-EXT/JUNQ-INT

KP

Solo para uso en interiores, el VKP es especialmente adecuado para marcos independientes colgantes ligeros y delgados. Solo para formatos pequeños de menos de dos metros. La flexibilidad de este perfil le permite recortar el lienzo en la cara frontal, en el perímetro periférico o incluso en la cara trasera según sus necesidades. El perfil se puede doblar en ambas direcciones, permitiendo que las formas más diversas corran libremente. Compacto y ligero, ¡es muy fácil de montar!

OPCIONES DE ACABADO



FORMATO: 3,5 m

ESQUEMA

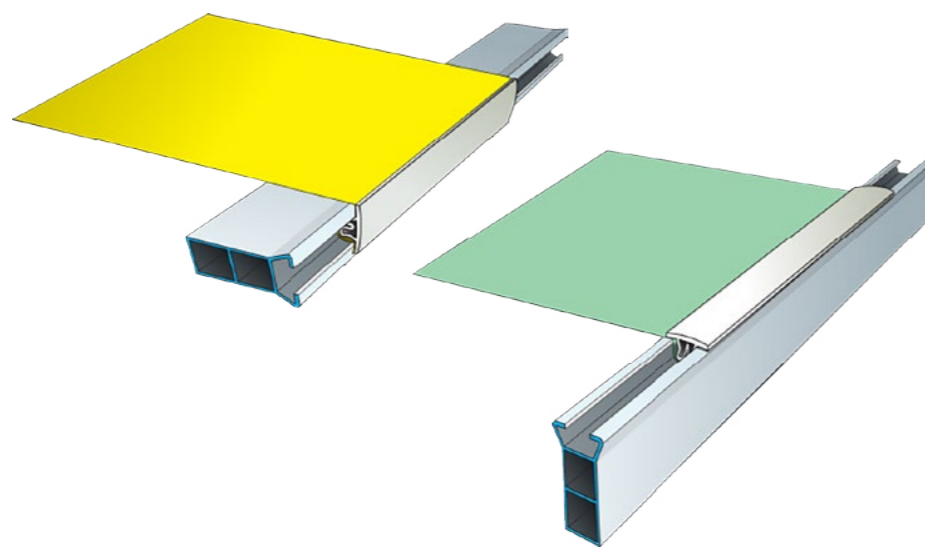
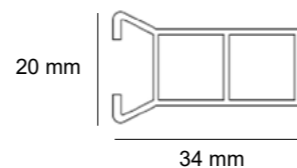

ACCESORIOS

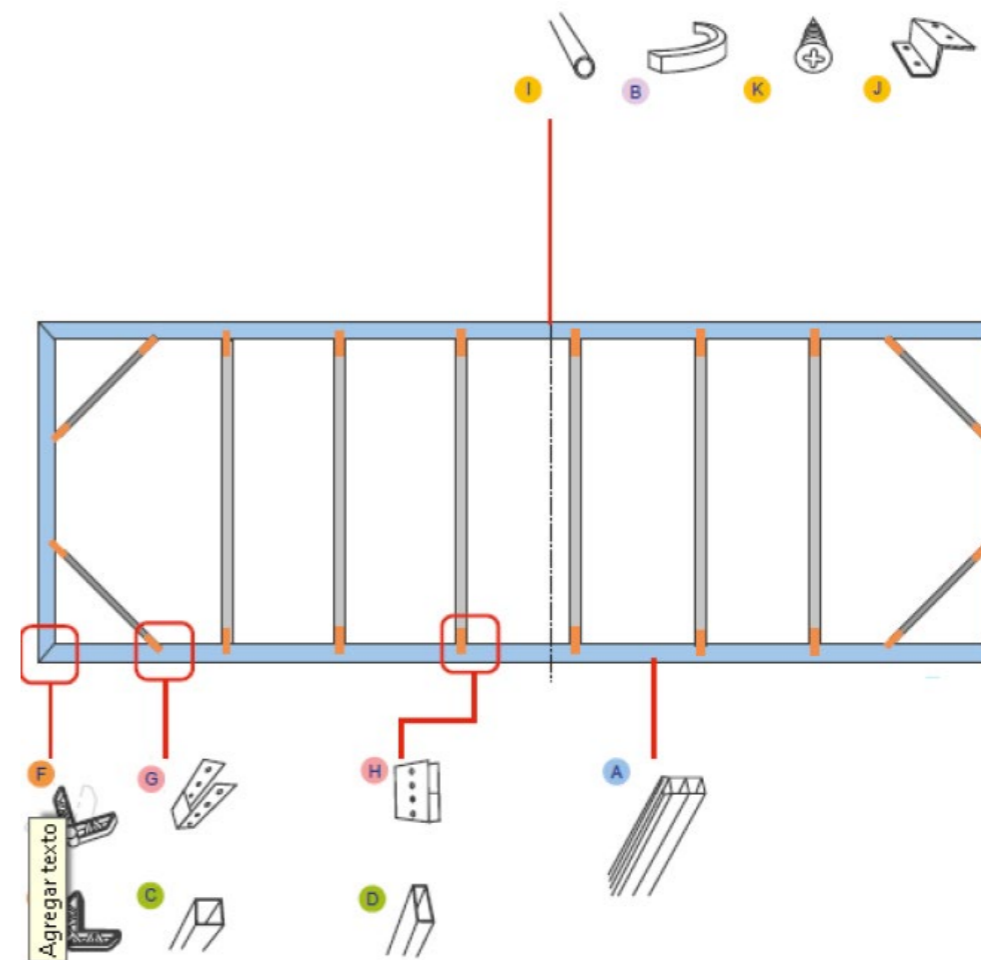

ACCESORIO	A	B	C	D	E	F	G	H	I	J	K
REFERENCIA	VKP	JUNQ-EXT/ JUNQ-INT	CARRE30	TRAV-SX30	ESC-ABS	ESC-ABS-ART	FIX15	FIX30	EMP-TUB	ESC-MUR	TORNILLO

KPP

Necesitas realizar marcos interiores con un ancho de más de dos metros y combinando ligereza y delicadeza, ¡VKPP es tu aliado! Para marcos de menos de dos metros de ancho, proporciona una mayor robustez en comparación con VKP. Sin embargo, su ancho está limitado a tres metros cincuenta; más allá de eso, opte por el perfil VKT o VKT +. Para crear una iluminación indirecta formando un halo de luz alrededor del marco, es posible agregar iluminación indirecta.

OPCIONES DE ACABADO



FORMATO: 3,5 m

ESQUEMA

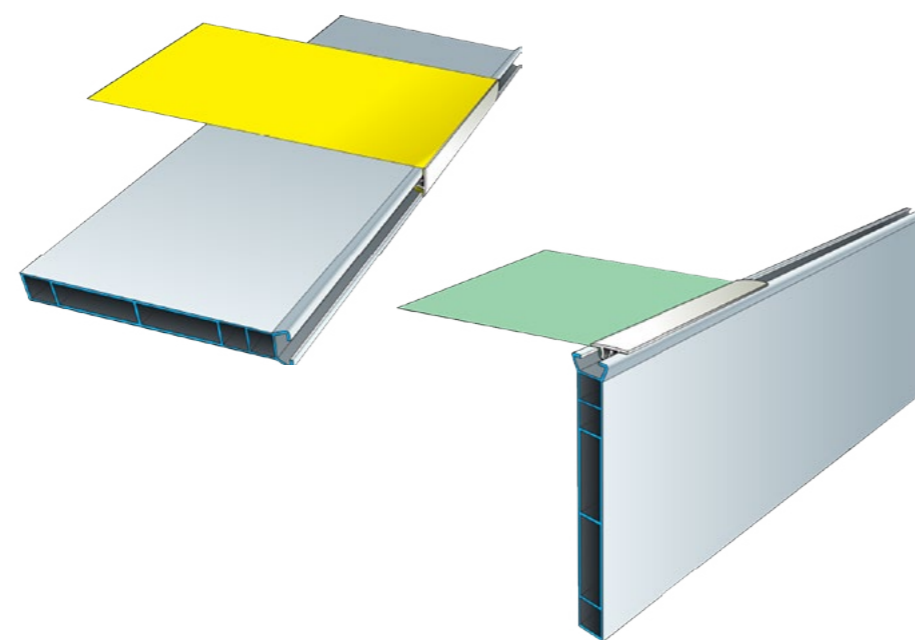
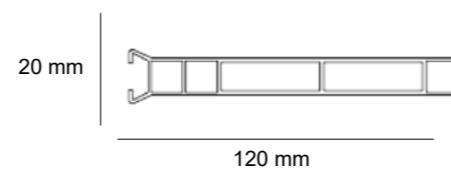

ACCESORIOS

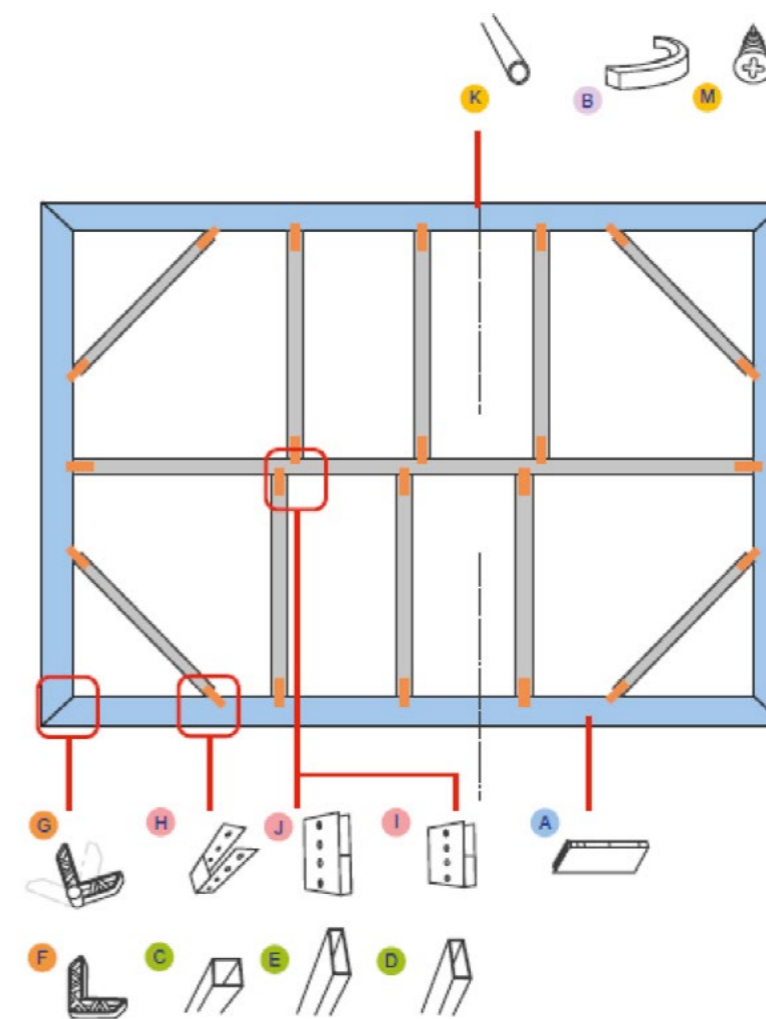

ACCESORIO	A	B	C	D	E	F	G	H	I	J	M
REFERENCIA	VKP	JUNQ-EXT/ JUNQ-INT	CARRE30	TRAV-SX30	TRAV-SX50	ESC-ABS	ESC-ABS-ART	FIX15	FIX30	JOINERS50	TORNILLO



TXFRAME
VISCOM
Interior
Perfiles Textil

MARCOS TEXTILES
CAJAS DE LUZ LED



MARCOS TEXTILES

TXFRAME 30

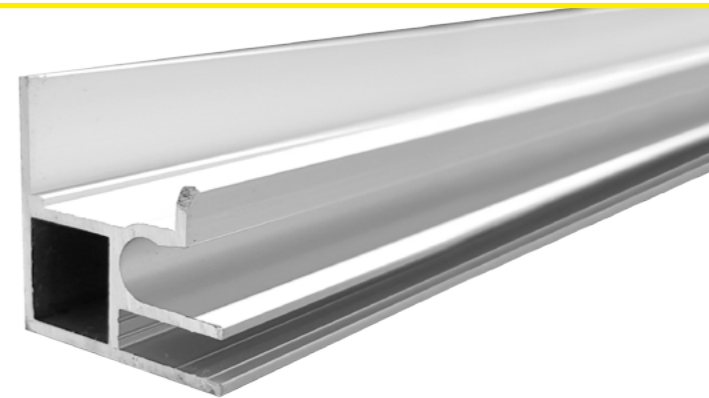

El perfil TXFRAME 30 a una cara es el más económico de nuestra gama.

- Disponible en cualquier tamaño.
- Para la decoración del hogar, tiendas y oficinas.
- Se puede utilizar con silicona o con tubo.

OPCIONES DE ACABADO

Plata FORMATO: 3 m

ACCESORIOS



ESCUADRA SIMPLE

APLICACIÓN

Los perfiles TXFRAME29 son los más económicos de la gama. Delgados y discretos, con una profundidad de 29 mm, pueden cubrir paredes a una cara o soportes sin límite de tamaño. La única restricción la establece el ancho de la tela y la impresora, ya que no es posible soldar dos tiras juntas. Recomendamos fijar cada 40 cm.

MARCOS TEXTILES
A una cara
TXFRAME 30





CAJAS DE LUZ LED

TXFRAME 50

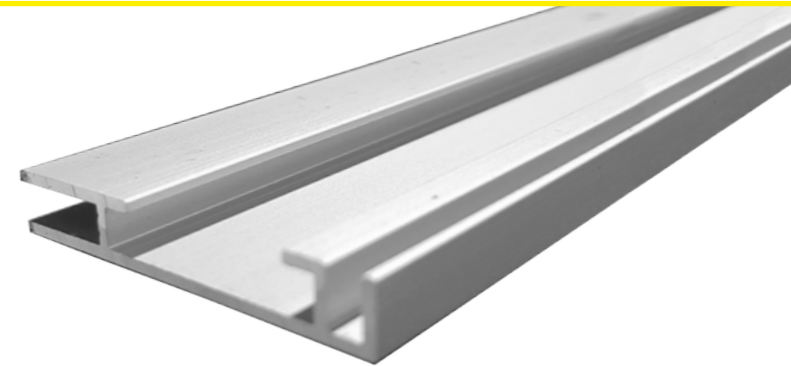

- Perfil de aluminio anodizado para tensionar textil de 3000x50x8 mm.
- Marcos luminosos a una cara para textiles ultra finos.
- Instalación mediante perforación del perfil a la pared, suspensión o pie.

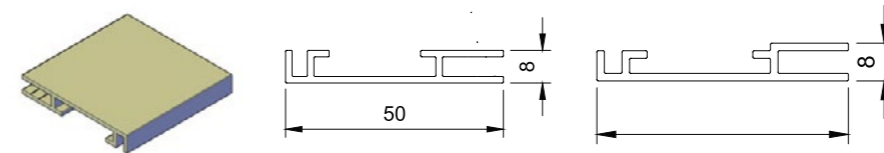

OPCIONES DE ACABADO

Plata

FORMATO: 3 m

ACCESORIOS



ESCUADRA SIMPLE 50

APLICACIÓN

¡Este perfil de solo 50 mm de profundidad ofrece una solución económica y de alta intensidad de luz! La iluminación LED, garantiza una iluminación perfectamente uniforme independientemente de las dimensiones. Destinado principalmente al montaje en pared, no tiene refuerzos y es mono bloque hasta 3x2 m.

Cabe la posibilidad de solicitar Kit, pregúntanos!!

CAJAS DE LUZ LED A una cara TXFRAME 50



TXFRAME 80

TXFRAME 80

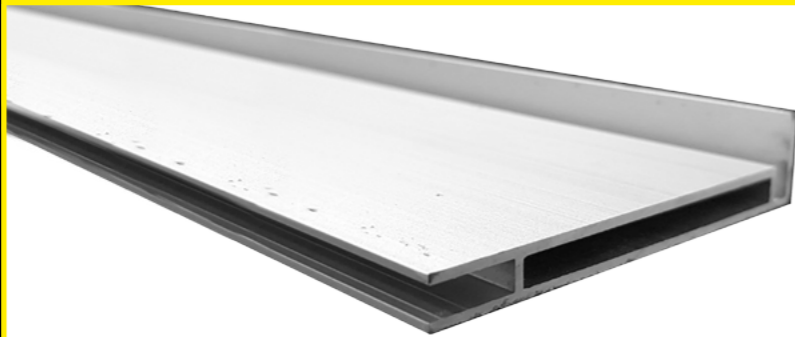

- Perfil de aluminio anodizado para tensionar textil de 3000x80x16 mm.
- Marcos luminosos a una cara para textiles.
- Instalación mediante perforación del perfil a la pared, suspensión o pie.
- Solución económica.

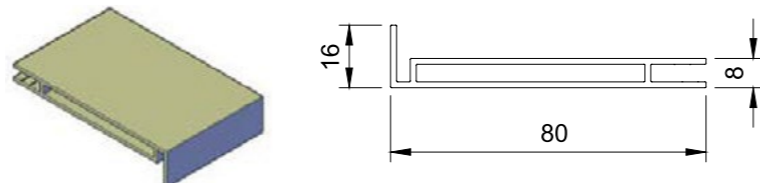

OPCIONES DE ACABADO



Plata

FORMATO: 3 m

ACCESORIOS



ESCUADRA SIMPLE 50

APLICACIÓN

TXFRAME 80, es la solución económica para cajones textiles de 80 mm de profundidad para una caja de luz autoportante unilateral con iluminación periférica. Se puede instalar con pies o fijarla a la pared. El perfil proporciona una iluminación homogénea.

TXFRAME 100D



Este perfil doble cara con acabado liso está especialmente diseñado para iluminar impresiones textiles de gran formato con cualquier tipología de Led perifipetral

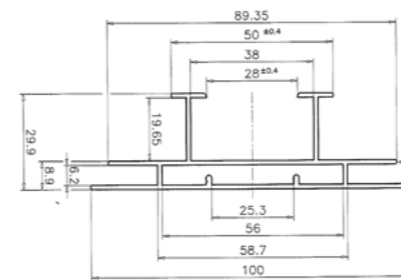

- Perfecto para usar como tabique divisorio en escaparates.
- Especialmente diseñado para marcos de hasta 2,80m.

OPCIONES DE ACABADO



Plata

FORMATO: 3 m

ACCESORIOS



ESCUADRA SIMPLE 50

APLICACIÓN

¡La solución simple y económica para comunicarse en ambos lados! El TXFRAME100 te permite producir un tótem o panel de luz de doble cara de menos de dos metros de altura. La instalación de luces LED ubicadas en la periferia proporcionan un acabado espectacular. Puedes instalar el marco colgándolo del techo o colocándolo en el suelo utilizando accesorios de instalación específicos. Esta caja de luz se puede entregar como un kit.

TXFRAME 100D





IC Interior Perfiles Textil

MARCOS TEXTILES
CAJAS DE LUZ LED



MARCOS TEXTILES

MARCOS TEXTILES A una cara IC15

IC15

- Este perfil a una cara es el más económico de nuestra gama.
- Disponible en cualquier tamaño.
- Para la decoración del hogar, tiendas y oficinas.
- También disponible ya perforado.

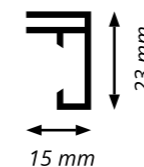
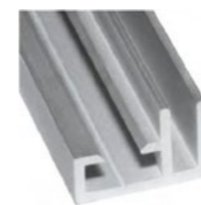

FORMATO: 3 m



OPCIONES DE ACABADO



Plata



Negro

APLICACIÓN

Los perfiles para juncos cosidos IC 15 son los más económicos de la gama. Delgados y discretos, con una profundidad de 15 mm, pueden cubrir paredes a una cara o soportes sin límite de tamaño. La única restricción la establece el ancho de la tela y la impresora, ya que no es posible soldar dos tiras juntas. Recomendamos fijar cada 40 cm.

ESQUEMA DE MONTAJE



ACCESORIOS



ESCUADRA SIMPLE



SET EXTENSIÓN SIMPLE



IC25

IC25

- Este perfil a una cara es muy popular y firme.
- Puede ser montado en la pared o se puede colgar del techo.
- Es muy utilizado para la decoración del hogar, tiendas y oficinas.

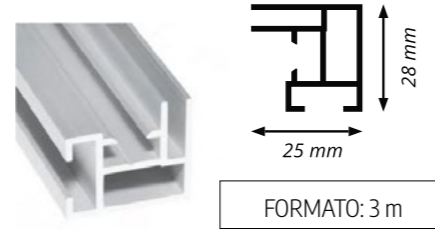

OPCIONES DE ACABADO



APLICACIÓN

¿Quieres instalar un marco autoportante? ¡El perfil IC 25 le da la respuesta! Delgado y ligero, tiene 25 mm de profundidad. Es muy fácil de montar y permite varios montajes: suspendido por eslingas del techo o colocado en la pared mediante fijaciones específicas e invisibles. Tiene la opción de simplemente colgarlo de la parte superior o bloquearlo agregando ganchos bajos.

Se entrega en kit si se desea.

ACCESORIOS



ESQUEMA DE MONTAJE

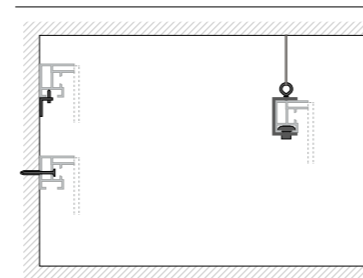

MULTI 34

- Este perfil a una cara está pensado para montar en un hueco, marco o armario.
- Una solución ideal para rematar un hueco, marco o armario.
- Es una solución integrada.



OPCIONES DE ACABADO



APLICACIÓN

Crea un trampantojo aprovechando el área empotrada de una pared para incrustar el perfil IC 34. Se adhiere lateralmente, dentro del hueco y permite alinear el visual en la pared al ras con él, sin grosor adicional, o alejado del área a revestir. El perfil es invisible, fíjalo con un espacio de 400 mm entre los puntos de fijación/tornillos.

ESQUEMA DE MONTAJE

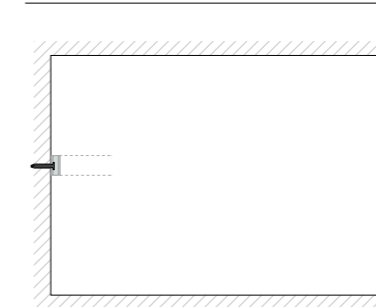

MULTI 34



MARCOS TEXTILES
A doble cara
ICD44

ICD44

- Este perfil a doble cara es muy popular para señalización en tiendas o pancartas en salas de exposiciones.
- Gracias a su canal exterior se pueden aplicar diversos accesorios.
- También disponible sin canal exterior.
- Perfil Double 44 Closed.



OPCIONES DE ACABADO



APLICACIÓN

Para un marco interior de doble cara o un tótem de menos de 2 metros de altura, elija el ICD 44. Este perfil presenta un diseño liso o acanalado. Puedes mezclarlos según la estética o el tipo de instalación. Desliza los accesorios de fijación adecuados en las nervaduras, para suspender el marco desde arriba o colócalo en el suelo sobre los pies. En fundición de aluminio o en acero lacado, tenemos la respuesta a sus necesidades. ¡Pregúntanos!

ESQUEMA DE MONTAJE

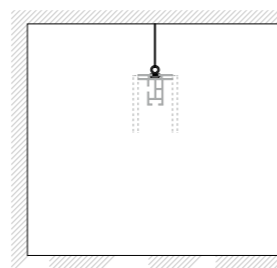

ACCESORIOS



ICD80

- Este perfil de doble cara es muy popular y resistente.
- El Double 80 es perfecto para usar como rótulo comercial o pancarta en salas de exposiciones para crear una pared única de señalización o partición.
- Gracias a su canal exterior se pueden aplicar diversos accesorios.
- También disponible sin canal exterior.

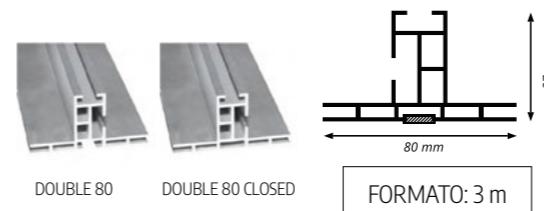

OPCIONES DE ACABADO



APLICACIÓN

¿Necesitas un marco de doble cara de más de dos metros de altura? ¡Elije el perfil ICD 80 que permite formatos grandes! Más estable y más fácil de instalar gracias a su mayor rigidez, tiene las mismas alternativas estéticas y los mismos accesorios que el ICD 44. Proporciona una unión cada dos metros como máximo. Es posible diseñar marcos tridimensionales complementando con perfiles de ángulo específicos. ¡No dudes en preguntarnos!

ESQUEMA DE MONTAJE

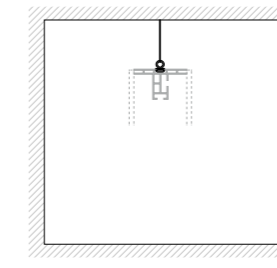

ACCESORIOS



MARCOS TEXTILES
A doble cara
ICD80



CAJAS DE LUZ LED

CAJAS DE LUZ LED A una cara IC50

IC50

- Este perfil de aluminio a una cara de solo 5 cm de profundidad tiene un aspecto elegante.
- Ilumina tu impresión desde la parte posterior con tiras LED.
- Disponible en dos intensidades y con capacidad opcional de atenuar la luz.
- Caja de luz muy utilizada en rótulos y decoración de oficinas.

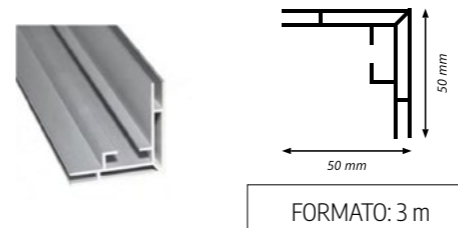

OPCIONES DE ACABADO



APLICACIÓN

¡Estética y rendimiento para el IC50! ¡Este perfil de solo 50 mm de profundidad ofrece una alta intensidad de luz! La iluminación LED garantiza una iluminación perfectamente uniforme independientemente de las dimensiones. Destinado principalmente al montaje en pared, no tiene refuerzos y es mono bloque hasta 3 x 2 m o 4 x 1,5 m. Más allá de eso, consúltanos.

Cabe la posibilidad de solicitar Kit, pregúntanos!!

ESQUEMA DE MONTAJE

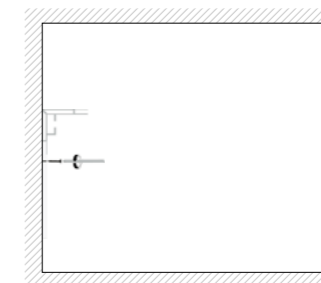

ESCUADRA FUERTE



SET EXTENSIÓN FUERTE



CONECTOR DIBOND



SOPORTE MURAL L120



CAJAS DE LUZ LED
A una cara
IC90

IC90

- Este perfil a una cara está especialmente diseñado para iluminar impresiones textiles de gran formato.
- Iluminación del perfil a través de PowerLeds.
- Gracias a su canal exterior, se pueden aplicar diversos accesorios.
- Especialmente diseñado para marcos de hasta 2,80m.

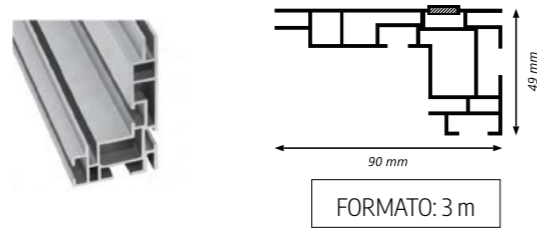

OPCIONES DE ACABADO



APLICACIÓN

Para un marco interior de doble cara o un tótem de menos de 2 metros de altura, elije el ICD 44. Este perfil presenta un diseño liso o acanalado. Puedes mezclarlos según la estética o el tipo de instalación. Desliza los accesorios de fijación adecuados en las nervaduras, para suspender el marco desde arriba o colóquelo en el suelo sobre los pies. En fundición de aluminio o en acero lacado, tenemos la respuesta a tus necesidades. ¡Pregúntanos!

ESQUEMA DE MONTAJE

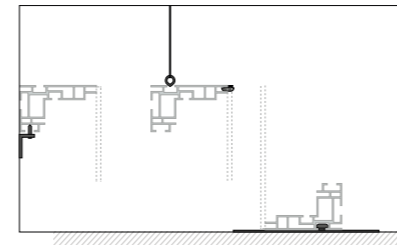

ACCESORIOS



IC120

- Este perfil a una cara esta especialmente diseñado para iluminar impresiones textiles de gran formato.
- Ilumina la impresión textil desde el lateral del perfil a través de PowerLeds.
- Gracias a su canal exterior, se pueden aplicar diversos accesorios.
- También disponible con acabado liso.
- Especialmente diseñado para marcos de hasta 2,80m.

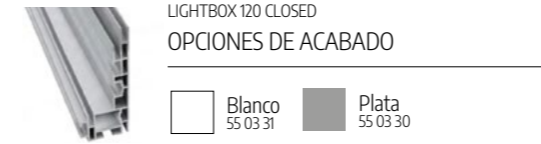
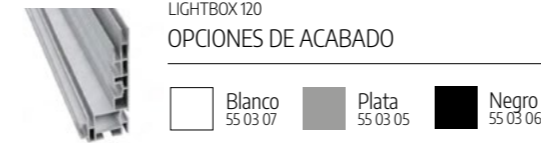

APLICACIÓN

IC120 o 120 mm de profundidad para una caja de luz autoportante unilateral con iluminación periférica. Dependiendo del tipo de instalación y del revoque deseado, elije un borde liso o nervado para deslizar los accesorios de instalación para colgar la caja, ponerla en pies o fijarla a la pared. El perfil IC120 proporciona una iluminación homogénea. Encuadra en su lugar, haz la conexión. Los ganchos de pared y los convertidores quedan ocultos por el fondo reflectante.

ESQUEMA DE MONTAJE

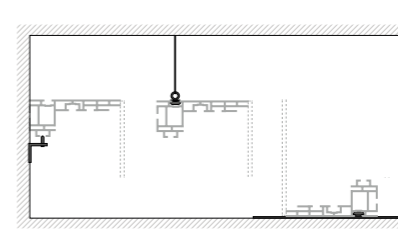

ACCESORIOS



CAJAS DE LUZ LED
A una cara
IC120



CAJAS DE LUZ LED
A doble cara
ICD100

ICD100

- Este perfil doble cara con acabado liso está especialmente diseñado para iluminar impresiones textiles de gran formato.
- Ilumina la impresión textil desde el lateral del perfil a través de PowerLeds.
- Perfecto para usar como tabique divisorio en escaparates.
- Especialmente diseñado para marcos de hasta 2,80m.
- Gracias a su canal exterior se pueden aplicar diversos accesorios.

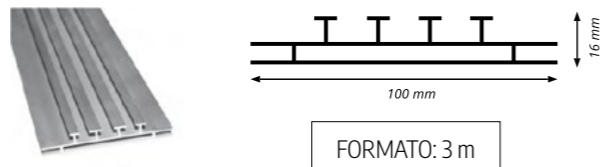

OPCIONES DE ACABADO



APLICACIÓN

¡La solución simple y económica para comunicarse en ambos lados! El ICD100 le permite producir un tótem o panel de luz de doble cara de menos de dos metros de altura. La instalación de luces LED ubicadas en la periferia proporcionan un acabado espectacular. Puedes instalar el marco colgándolo del techo o colocándolo en el suelo utilizando accesorios de instalación específicos. Esta caja de luz se puede entregar como un kit.

ESQUEMA DE MONTAJE

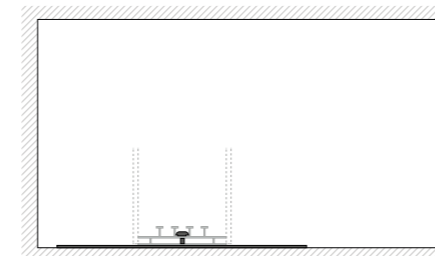

ACCESORIOS



CIERRE DOBLE 100
55 10 05

SET EXTENSION 100
55 10 12

PIE SOPORTE FINO
55 10 21 PLATA
55 10 22 NEGRO
55 10 23 BLANCO

PIE SOPORTE FUERTE
55 10 31 PLATA
55 10 32 NEGRO
55 10 33 BLANCO

CIERRE ESTABILIZADOR
55 10 03

ESTABILIZADOR 43
55 01 90



MARCOS TEXTILES
3D
IC 3D

IC 3D

- Este perfil para marcos textiles en 3D se puede utilizar independientemente o colgado.
- Coloca las impresiones textiles en el perfil multicanal y los elementos visuales serán visibles por todos los lados.
- Perfecto para usar en tiendas, oficinas o salas de exposiciones.
- Perfil Double 44 Closed.

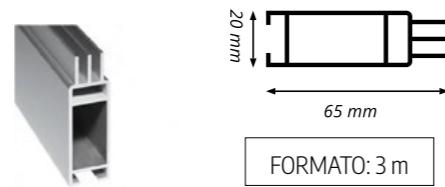

APLICACIÓN

El perfil Cube 65 se puede utilizar independientemente sobre el suelo o colgado del techo. Para el uso en suspensión, simplemente aplica el soporte de techo o el cable de suspensión recomendado.

ESQUEMA DE MONTAJE

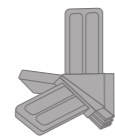
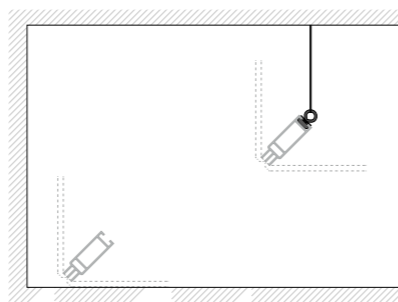

CONECTOR CUBE

Gracias a esta pieza esquinera de plástico, la instalación es muy fácil. Conecta los perfiles de aluminio recortados con las esquinas para crear una forma 3D única. Cada marco viene con ocho esquinas.

ACCESORIOS



CONECTOR ESQUINA 65
55 10 08



CONECTOR EXTENSIÓN 65
55 10 09



CIERRE ESTABILIZADOR
55 10 16



CABLE DE SUSPENSIÓN
55 10 57



SUJECIÓN TECHO
55 10 54



CIERRE FUERTE CORTO
55 10 14

IC STANDS

- Este perfil 3D de doble cara se puede utilizar independiente o colgado del techo.
- Coloca las impresiones textiles en el marco multicanal y los elementos visuales serán visibles por todos los lados.
- La impresión textil se cierra perfectamente en las esquinas para crear un diseño perfecto y ajustado.
- Ideal para su uso en oficinas, comercios o salas de exposiciones.

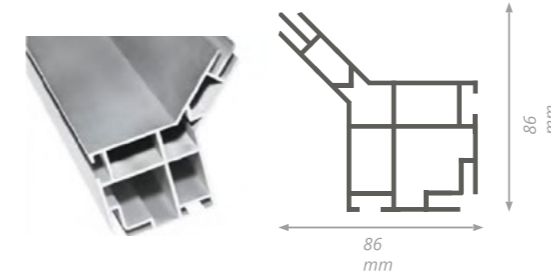

OPCIONES DE ACABADO



Plata
NF-048 10

FORMATO: 3 m

VENTAJAS

- Adecuado para tamaños extremos.
- Puedes combinar dos perfiles juntos.
- Ideal como tabique divisorio, stand de exposición o pancarta suspendida.

APLICACIÓN

El Carré 80 es perfil para marcos 3D fuerte y a doble cara. Muestra las imágenes por todos sus lados. Perfecto para stands de exhibición. Crea múltiples formas 3D con este perfil.

MARCOS TEXTILES
Stands
IC STANDS





EN FORMA DE L

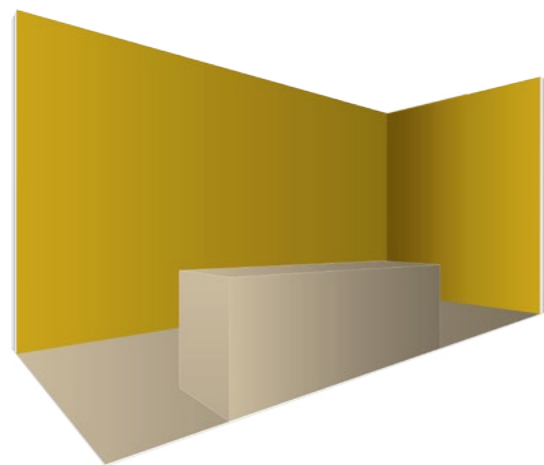

Esta formación en forma de L consta de dos paredes a doble cara y una esquina. Las esquinas están perfectamente acabadas con una tapa final para asegurar un diseño moderno y firme.

Es una formación básica para los stands de exhibición o tabiques divisorios cuando se utilizan de forma independiente. Otra posibilidad es suspender la forma de L del techo y crear un banner espectacular.

ESPECIFICACIONES

Esta formación en L consta de

1 x Carré 80
Plata

6 x Double 80 Closed
Plata

2 x Finales para Carré 80
Plástico



EN FORMA DE U



ESPECIFICACIONES

Esta formación en U consta de

1 x Carré 80
Plata

8 x Double 80 Closed
Plata

4 x Finales para Carré 80
Plástico

Esta formación en forma de U se compone de tres paredes a doble cara y dos esquinas. Las esquinas están perfectamente acabadas con una tapa final para asegurar un diseño moderno y firme.

Es una formación extendida para stands de exhibición o tabiques divisorios cuando se utiliza de forma independiente. Otra posibilidad es colgar la forma en U del techo y crear un banner espectacular.

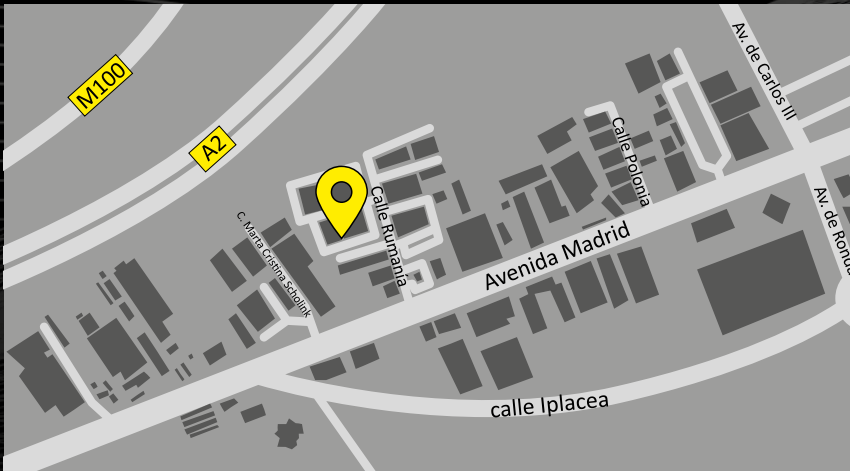

VISCOM LEDS & FRAMES

+34 911 257 635

www.viscomlf.com

info@viscomlf.com

Calle Rumanía, 4 · Nave A16

Alcalá de Henares · 28802 · Madrid